

Насоси для водовідведення у приватному секторі

Побутове водовідведення

Інформаційна брошура, 2017 рік

Німецька компанія **WILO** – зразок стрімкого розвитку і досягнення лідерства. Засновник WILO, Вільгельм Оплендер постановив собі нелегке завдання: зробити доступнішим для людства подачу води та тепла. У 1928 році він розробив і запатентував революційне рішення для системи опалення – циркуляційний насос. З перших букв свого імені **Вільгельм Оплендер** склав назву компанії, яка стала всесвітньо відомим концерном з головним офісом у Дортмунді і 7 000 працівників у 70 країнах світу.

Сьогодні бренд **WILO** став синонімом першокласних німецьких інженерних рішень, втілених в житлових і комерційних спорудах, на промислових об'єктах і в системах комунального господарства – всюди, де застосовується насосне обладнання для систем опалення, охолодження, контролю клімату, водопостачання та водовідведення.

Ваш партнер з водовідведення:

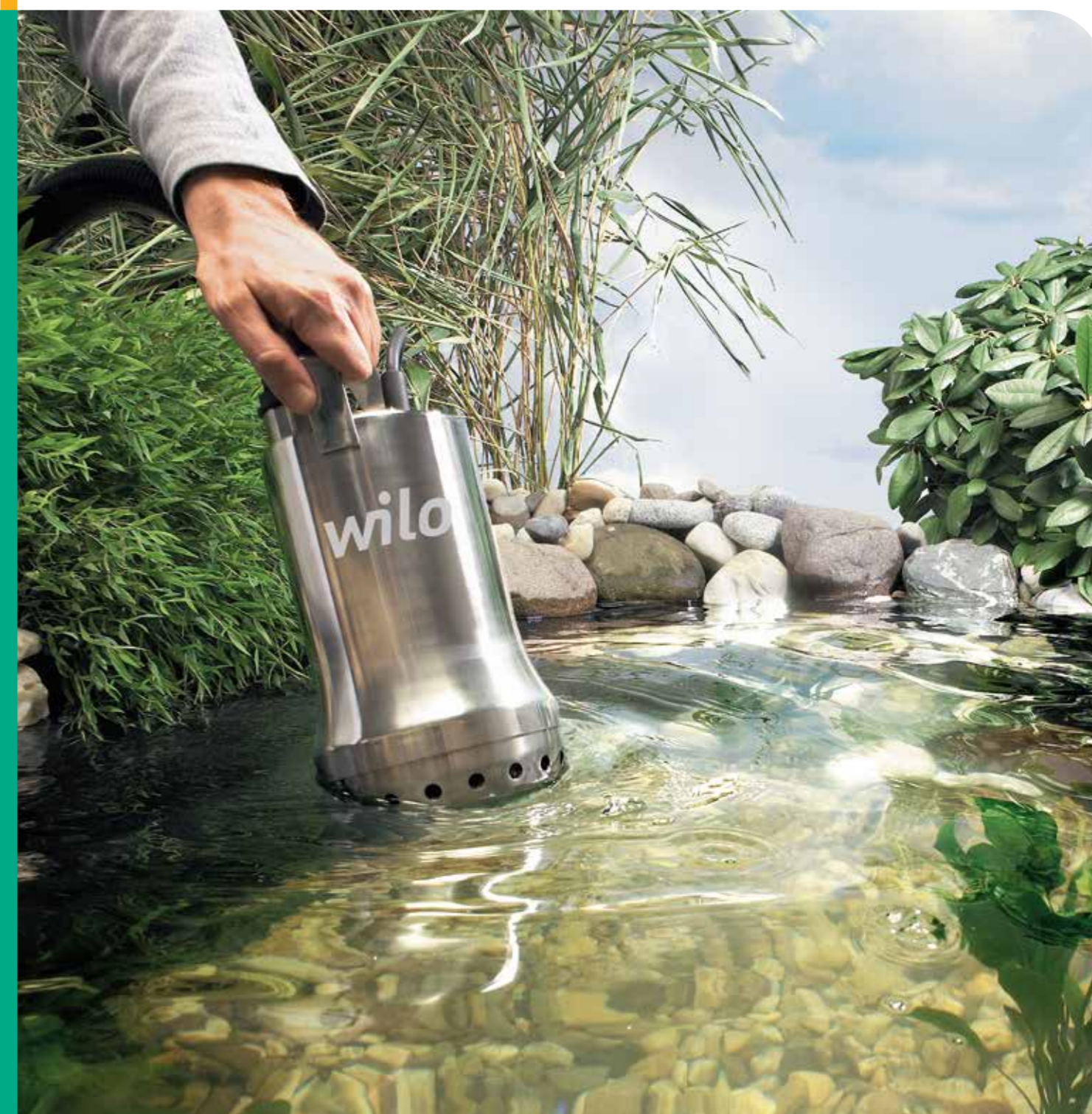

Насоси для відведення дренажних вод



Дренаж, захист від затоплення



Застосування:

Відведення чистих або мало забруднених вод від пральних машин, басейнів, автомийок, ґрунтових та дренажних вод, ін. температурою до 35°C
Відведення вод з підвалів і шахт при затопленні

Позначення насосу

Наприклад: **Wilo-Drain TMW 32/11 HD**
Wilo-Drain TM – занурювальний насос для відведення дренажних вод
W – з завихрювачем, або **R** – з пристроєм для зменшення рівня всасування
32 – номінальний діаметр напірного патрубку
/11 – максимальний напір, м
HD – для агресивних вод (вода з вмістом хімічних домішок: басейни, посудомийні машини, ін.)



Застосування:

Відведення чистих або мало забруднених вод від пральних машин, басейнів, автомийок, ґрунтових та дренажних вод, ін. температурою до 35°C
Відведення вод з підвалів і шахт при затопленні

Позначення насосу

Наприклад: **Wilo-Drain TSW 32/11 A**
Wilo-Drain TS – занурювальний насос для відведення дренажних вод
W – з завихрювачем
32 – номінальний діаметр напірного патрубку
/11 – максимальний напір, м
A – з поплавковим вимикачем



Wilo-Drain TMW

Wilo-Drain TM...

- Відсутність запахів, чистота прямиків завдяки запатентованому завихрювачу **twister (TMW)**
- Вбудований поплавковий вимикач забезпечує автономну роботу насосу
- Вбудований зворотній клапан (за винятком ТМ 32/7)
- Відкачка до мінімального рівня = 2 мм (насосом ТМR у ручному режимі роботи)
- Можливість відкачування води температурою 90°C (до 3 хвилин)
- Електродвигун має кожух охолодження із вбудованим термозахистом від перевантаження
- Максимальний розмір часток у воді до 10 мм (для ТМR 2 мм)
- Максимальна глибина занурення 3 м
- Напірний патрубок з внутрішньою різьбою Rp 1¼"
- Електричне підключення: 1~ 230 В, 50 Гц
- Довжина кабелю 3 м або 10 м для насосів з індексом **-10м**

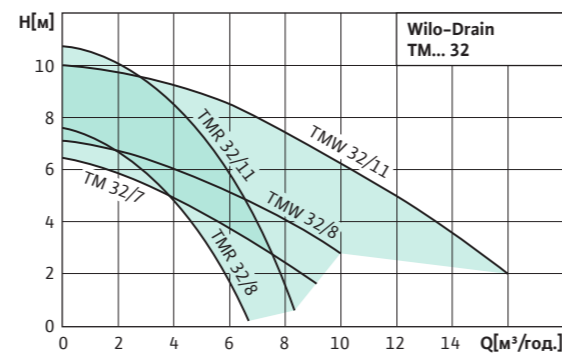

| Насос | Потужність [кВт] | Витрата [м³/год.] | Напір [м] |
|--------------|------------------|-------------------|-----------|
| TM 32/7 | 0,25 | 4,0 | 4,7 |
| TMW 32/8 | 0,37 | 5,0 | 5,0 |
| TMW 32/11 | 0,55 | 8,0 | 6,5 |
| TMW 32/11 HD | 0,55 | 8,0 | 6,5 |
| TMR 32/8 | 0,37 | 3,5 | 5,5 |
| TMR 32/11 | 0,55 | 5,0 | 7,0 |



Wilo-Drain TSW

Wilo-Drain TS...

- Відсутність запахів, чистота прямиків завдяки запатентованому завихрювачу **twister (TSW)**
- Ударостійкий корпус з нержавіючої сталі
- Вбудований поплавковий вимикач забезпечує автономну роботу насосу
- Вбудований зворотній клапан
- Електродвигун має кожух охолодження із вбудованим термозахистом від перевантаження
- Можливість відкачування води температурою 90°C (до 3 хвилин)
- Максимальний розмір часток у воді до 10 мм
- Максимальна глибина занурення 10 м (TS 32), 5 м (TS 40)
- Напірний патрубок з внутрішньою різьбою Rp 1¼" та 1½"
- Електричне підключення: 1~ 230 В, 50 Гц або 3~ 400 В
- Довжина кабелю 10 м

| Насос | Потужність [кВт] | Витрата [м³/год.] | Напір [м] |
|---------------|------------------|-------------------|-----------|
| TS 32/9 A | 0,3 | 6,0 | 5,2 |
| TS 32/12 A | 0,6 | 7,0 | 7,2 |
| TS 40/10 1~ | 0,4 | 7,0 | 6,0 |
| TS 40/10 3~ | 0,4 | 7,0 | 6,0 |
| TS 40/10 A 1~ | 0,4 | 7,0 | 6,0 |
| TS 40/10 A 3~ | 0,4 | 7,0 | 6,0 |

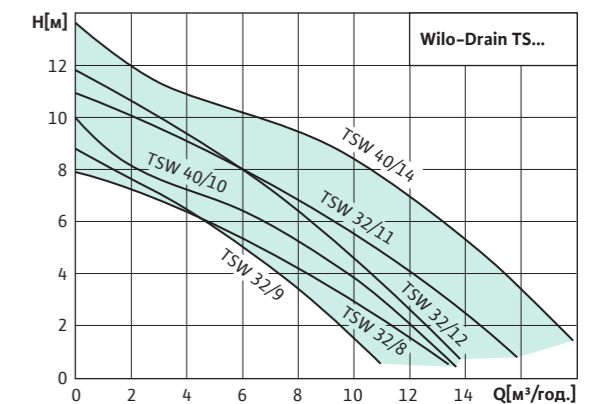

| Насос | Потужність [кВт] | Витрата [м³/год.] | Напір [м] |
|---------------|------------------|-------------------|-----------|
| TS 40/14 1~ | 0,75 | 9,0 | 9,0 |
| TS 40/14 3~ | 0,75 | 9,0 | 9,0 |
| TS 40/14 A 1~ | 0,75 | 9,0 | 9,0 |
| TS 40/14 A 3~ | 0,75 | 9,0 | 9,0 |
| TSW 32/8 A | 0,3 | 6,0 | 5,5 |
| TSW 32/11 A | 0,6 | 8,0 | 7,0 |

Насоси для відведення дренажних та стічних вод



Збір та відведення стічних вод

Wilo-Initial Drain, Wilo-Initial Waste



Wilo-Initial Drain, Wilo-Initial Waste

- Вбудований поплавковий вимикач забезпечує автономну роботу насосу
- Відкачка до мінімального рівня 20 мм (**Drain**), 40 мм (**Waste**)
- Максимальний розмір часток у воді до 5 мм (**Drain**), 20 мм (**Waste**)
- Занурення до 5 м
- Конструкція-корпус: поліпропілен
- Вмонтований захист двигуна, автоматичний рестарт і вихід повітря з насосу
- Електричне підключення: 1~ 230 В, 50 Гц
- Довжина кабелю 10 м

| Насос | Потужність [кВт] | Витрата [м³/год.] | Напір [м] |
|-------------|------------------|-------------------|-----------|
| Drain 10-7 | 0,55 | 6,0 | 6,0 |
| Drain 13-9 | 0,75 | 8,0 | 7,5 |
| Waste 14-9 | 0,90 | 6,0 | 7,2 |
| Waste 16-11 | 1,10 | 8,0 | 8,2 |

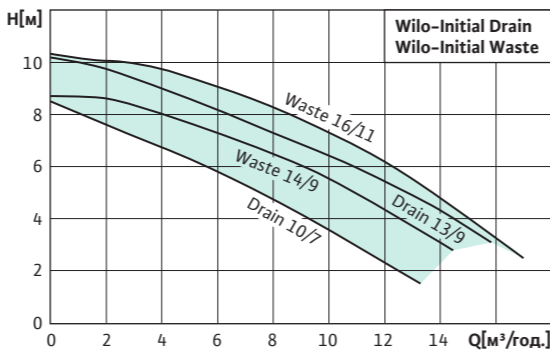

Застосування:

Відведення чистих або мало забруднених вод від пральних машин, басейнів, автомийок, ґрунтових та дренажних вод, ін. температурою до 35°C, відведення побутових стічних вод з приямків (Initial Waste)

Позначення насосу

Wilo-Initial Drain – занурювальний насос для відведення дренажних вод

Wilo-Initial Waste – занурювальний насос для відведення дренажних і побутових стічних вод з приямків

Насосна установка для відведення конденсату



Збір та відведення брудних вод

Wilo-Plavis C



Застосування:

Компактна установка призначена для відводу конденсату від конденсаційних котлів, систем кондиціонування повітря, систем охолодження та холодильних установок, установок осушення повітря, випаровувачів. Установки Wilo-Plavis можна використовувати для перекачування зібраного конденсату, який не можливо відвести самотією.

Позначення насосної установки

Наприклад: **Wilo-Plavis 011-C**

Plavis – напірна установка відведення конденсату

01 – номер типоряду

1 – базова (3 – стандартна, 5 – преміум)

C – штекер

Wilo-Plavis...

- Просте підключення завдяки універсальному приточному отвору та реверсивному резервуару.
- Енергозбереження за рахунок зниженого споживання електроенергії.
- Повністю автоматичний режим роботи.
- Вихідний контакт аварійної сигналізації.
- Швидке і просте технічне обслуговування завдяки зйомній сервісній кришці та вбудованому зворотному клапану.
- Функція нейтралізації (Plavis 015-C): наявність вбудованої перегородки, яка дозволяє додати гранулят* нейтралізації конденсату.
- Підвищена надійність експлуатації завдяки вбудованому візуальному (Plavis 013-C, Plavis 015-C) та звуковому (Plavis 015-C) пристрою сигналізації.
- Малошумна робота.
- Для конденсату зі значення pH не менше 2,5 та температурою не більше 60°C.

| Насос | Об'єм [л] | ДхШхВ [мм] | Потужність [кВт] | Витрата [м³/год.] | Напір [м] | Вага [кг] | Довжина кабелю [м] |
|--------------|-----------|-------------|------------------|-------------------|-----------|-----------|--------------------|
| Plavis 011-C | 0,7 | 152x116x139 | 0,02 | 0,15 | 3,0 | 0,7 | – |
| Plavis 013-C | 1,1 | 210x123x139 | 0,02 | 0,15 | 3,0 | 0,75 | 1,5 |
| Plavis 015-C | 1,6 | 275x129x139 | 0,02 | 0,15 | 3,0 | 1,0 | 1,5 |

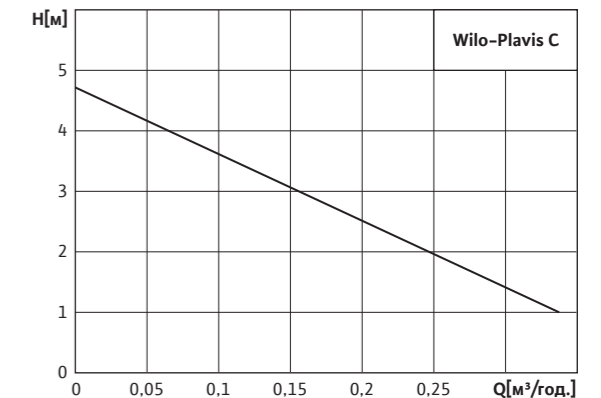

* не входить у комплект поставки і не може бути замовлений

Насосна установка для відведення забрудненої води

 Збір та відведення брудних вод

Wilo-HiDrainlift 3...



Застосування:

Автоматична напірна установка відведення неагресивної забрудненої води від душових, умивальників, пральних та посудомийних машин, води яка не містить фекалій, жирів, масел, довговолокнистих включень. Призначена для розміщення в приміщеннях.

Позначення насосної установки

Наприклад: **Wilo-HiDrainlift 3-35**
HiDrainlift – напірна установка відведення забрудненої води
3 – клас виробу: ефективний
3 – кількість вхідних патрубків
5 – висота підйому рідини

Wilo-HiDrainlift 3...

- Автономний режим роботи
- Сучасний компактний дизайн
- Малошумна робота
- Низьке споживання електроенергії
- Довжина кабелю 1,5 м зі штекером
- Максимальний розмір часток у воді до 10 мм
- Електричне підключення: 1~ 230 В, 50 Гц
- Можливість відкачування води температурою 75°C (HiDrainlift 3-37 до 5 хвилин) та 60°C (HiDrainlift 3-35 до 5 хвилин)

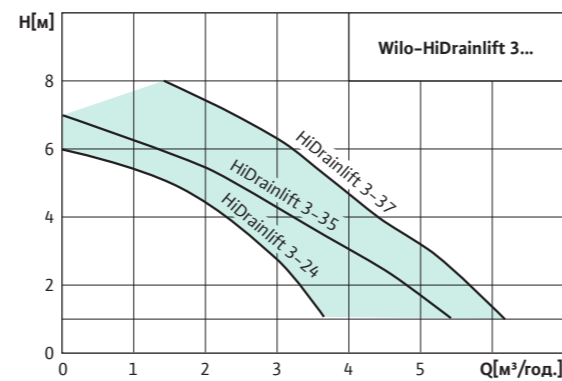

| Насос | Об'єм резервуара [л] | Потужність [кВт] | Макс. витрата [м³/год.] | Макс. напір [м] |
|------------------|----------------------|------------------|-------------------------|-----------------|
| HiDrainlift 3-24 | 3,9 | 0,3 | 3,6 | 6,0 |
| HiDrainlift 3-35 | 16,0 | 0,6 | 5,5 | 7,0 |
| HiDrainlift 3-37 | 15,5 | 0,6 | 6,0 | 8,0 |

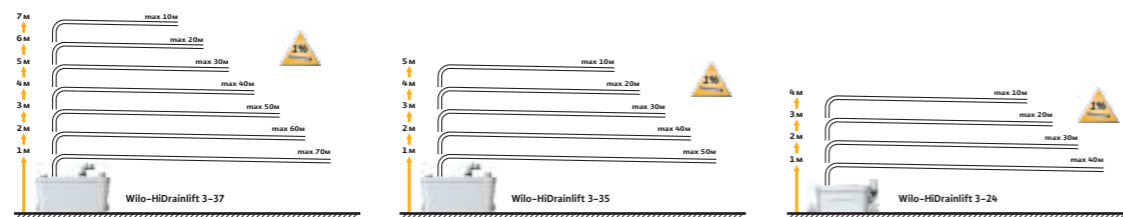

Насосні установки для відведення побутових стічних вод

 Збір та відведення стічних вод



Застосування:

Готова для підключення автоматична напірна установка відведення побутових фекальних стічних вод, призначена для розміщення за унітазом, з можливістю підключення додаткових джерел забрудненої води: душових, раковин, біде.

Позначення насосної установки

Wilo-HiSewlift 3-35
Wilo-HiSewlift – напірна установка відведення побутових фекальних стоків
3 – клас виробу: ефективний
3 – кількість вхідних патрубків
5 – висота підйому рідини

Wilo-HiSewlift 3...

- Автономний режим роботи
- Сучасний компактний дизайн
- Пряме підключення до унітазу
- Вбудований ріжучий механізм і зворотній клапан
- Фільтр з активованим вугіллям для усунення неприємних запахів
- Температура відкачуваної води до 35°C
- Низьке споживання електроенергії
- Довжина кабелю 1,5 м зі штекером
- Безшумна робота
- Електричне підключення: 1~ 230 В, 50 Гц

Wilo-HiSewlift 3...

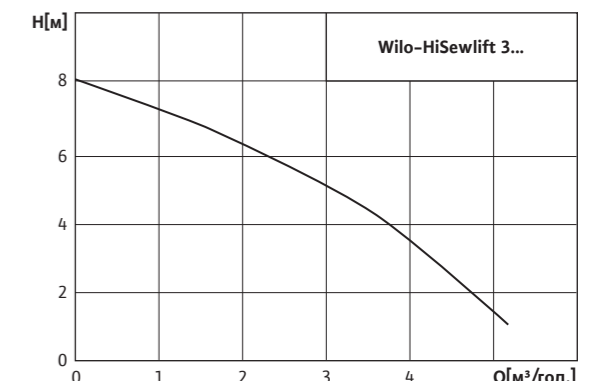

| Насос | Об'єм резервуара [л] | Потужність [кВт] | Макс. витрата [м³/год.] | Макс. напір [м] |
|----------------|----------------------|------------------|-------------------------|-----------------|
| HiSewlift 3-15 | 14,4 | 0,45 | 5,0 | 8,0 |
| HiSewlift 3-35 | 17,4 | 0,45 | 5,0 | 8,0 |

Рекомендації по розміщенню і підключенню

- підвідні трубопроводи DN 40
- 1 підвідний трубопровід DN 100
- напірний патрубок DN 32

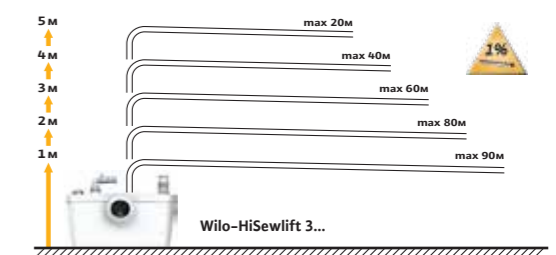

Насосні установки для відведення побутових стічних вод

 Збір та відведення стічних вод

Wilo-HiSewlift 3-I35



Застосування:

Готова для підключення автоматична напірна установка відведення побутових фекальних стічних вод, призначена для розміщення за стінкою, з можливістю підключення додаткових джерел забрудненої води: душових, раковин та біде.

Позначення насосної установки

Wilo-HiSewlift 3-I35
Wilo-HiSewlift – напірна установка відведення побутових фекальних стоків
3 – клас виробу: ефективний
I – прихований монтаж за стінкою
3 – кількість вхідних патрубків
5 – висота підйому рідини

Wilo-HiSewlift 3-I35

- Автономний режим роботи
- Сучасний компактний дизайн
- Пряме підключення до унітазу
- Вбудований ріжучий механізм і зворотний клапан
- Фільтр з активованим вугіллем для усунення неприємних запахів
- Температура відкачуваної води до 35°C
- Низьке споживання електроенергії
- Довжина кабелю 1,5 м зі штекером
- Безшумна робота
- Електричне підключення: 1~ 230 В, 50 Гц

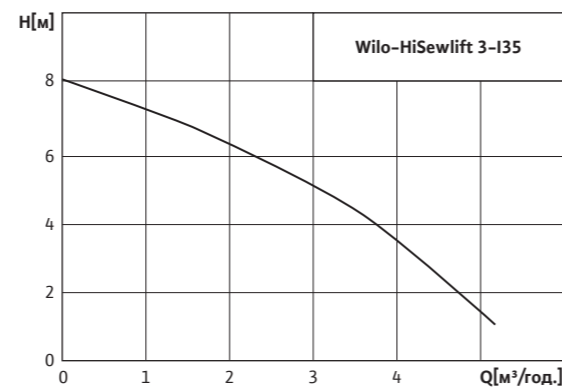

| Насос | Об'єм резервуара [л] | Потужність [кВт] | Макс. витрата [м³/год.] | Макс. напір [м] |
|-----------------|----------------------|------------------|-------------------------|-----------------|
| HiSewlift 3-I35 | 17,4 | 0,4 | 5,0 | 8,0 |

Рекомендації по розміщенню і підключенню

- 2 підвідних трубопроводи DN 40
- 1 підвідний трубопровід DN 100
- напірний патрубок DN 32

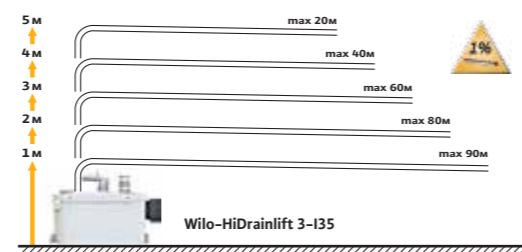

Рекомендації з підбору та монтажу

Застосування напірних установок



Wilo-HiSewlift



Wilo-HiDrainlift

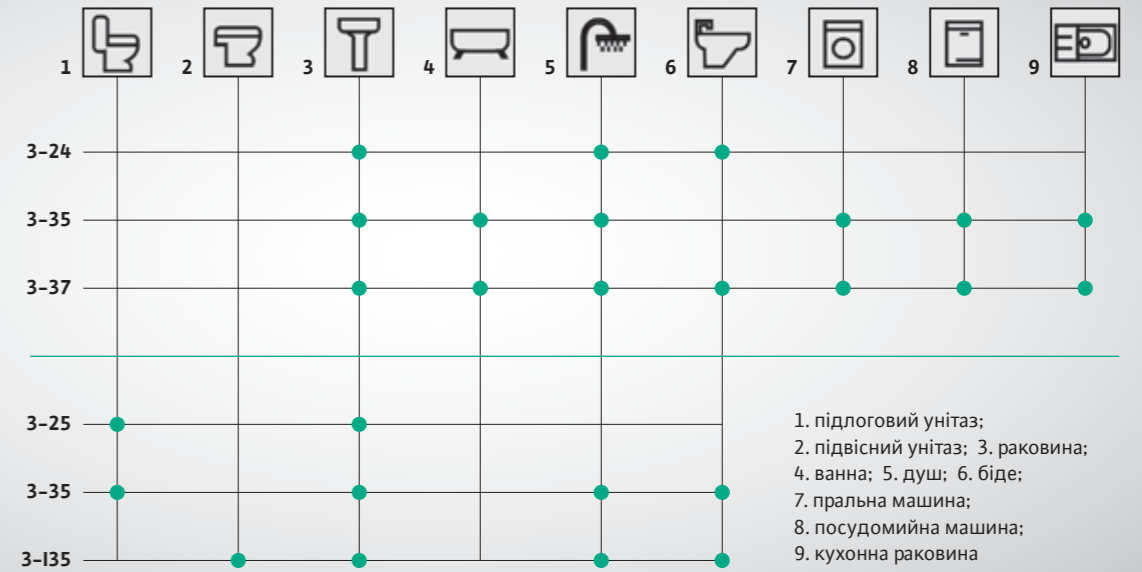

1. підлоговий унітаз;
2. підвісний унітаз;
3. раковина;
4. ванна;
5. душ;
6. біде;
7. пральна машина;
8. посудомийна машина;
9. кухонна раковина

Wilo-HiDrainlift 3-24

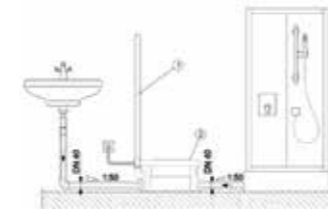

1. Напірний трубопровід із зворотнім клапаном та петлею над рівнем зворотнього підпору
2. Вентиляція через фільтр з активованим вугіллем

Wilo-HiSewlift 3-35

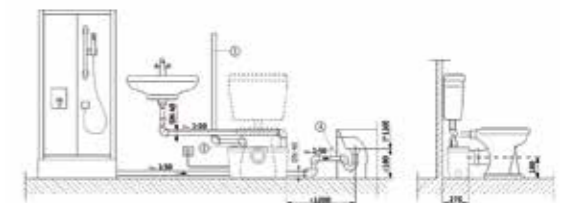

1. Напірний трубопровід зі зворотним клапаном та петлею над рівнем зворотнього підпору
2. Вентиляція через фільтр з активованим вугіллем

Wilo-HiDrainlift 3-35 і Wilo-HiDrainlift 3-37

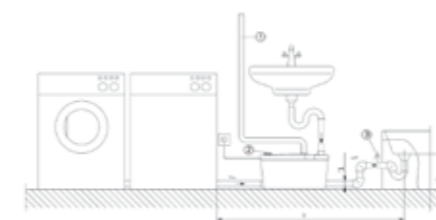

1. Напірний трубопровід зі зворотнім клапаном та петлею над рівнем зворотнього підпору
2. Вентиляція через фільтр з активованим вугіллем

Wilo-HiSewlift 3-I35

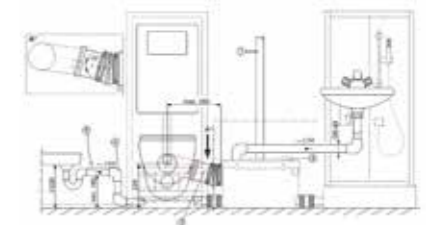

1. Напірний трубопровід зі зворотним клапаном та петлею над рівнем зворотнього підпору
2. Вентиляція через фільтр з активованим вугіллем
3. Підключення унітазу трубою DN100 з нахилом мінімум 15%

Насосна установка відведення стічних вод

Збір та відведення стічних вод

Можливість вибору місця підключення вхідного трубопроводу

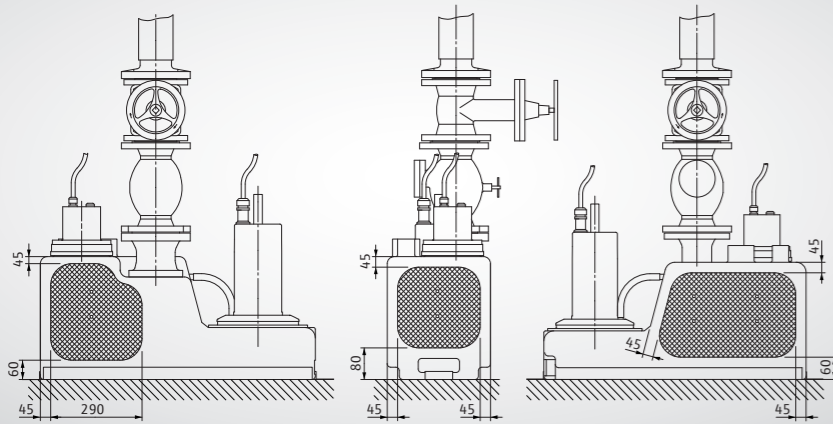

Застосування:

Готова для підключення автоматична напірна установка відведення фекальних стічних вод

Позначення насосу

Наприклад: **Wilo-DrainLift S1/6M RV**
S – серія насосної установки
1 – насосна установка з одним насосом
/6 – Максимальний напір, (м)
M або **T** – електричне під'єднання **M** – 1~ 230 В або **T** – 3~ 400 В
RV – установка зі зворотнім клапаном (моделі **S** постачаються з вбудованим зворотнім клапаном)



Wilo-DrainLift S

- Прилад керування у комплекті
- Можливість вибору місця підключення вхідного трубопроводу
- Фреза для вирізання вхідного отвору DN100 входить в комплект поставки

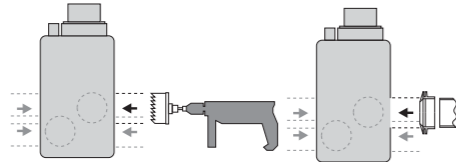

| Насос | Об'єм [л] | ДхШхВ [мм] | Потужність [кВт] | Витрата [м³/год.] | Напір [м] | Напірний патрубок | Довжина кабелю [м] |
|--------------|-----------|-------------|------------------|-------------------|-----------|-------------------|--------------------|
| S 1/6M 1~ | 45 | 800x300x500 | 1,5 | 20,0 | 4,0 | DN 80 | 4,0 |
| S 1/6T 3~ | 45 | 800x300x500 | 1,5 | 20,0 | 4,0 | DN 80 | 4,0 |
| S 1/6M RV 1~ | 45 | 800x300x500 | 1,5 | 20,0 | 4,0 | DN 80 | 4,0 |
| S 1/6T RV 3~ | 45 | 800x300x500 | 1,5 | 20,0 | 4,0 | DN 80 | 4,0 |

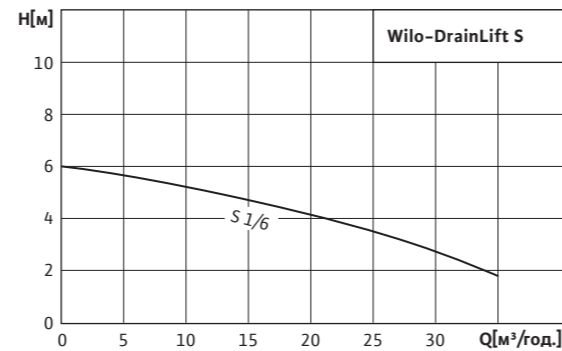

Насоси для відведення побутових стічних вод

Дренаж, захист від затоплення

Збір та відведення стічних вод



Застосування:

Відведення побутових стічних вод з фекаліями
 Відведення вод з підвалів і шахт при затопленні

Позначення насосу

T – занурювальний насос
C – гідралічний корпус з сірого чавуна
40 – номінальний діаметр напірного патрубку, мм
10 – максимальний напір, м



Wilo-Drain TC

Wilo-Drain TC...

- Простий та надійний у використанні
- Автоматична робота завдяки вмонтованому поплавковому вимикачу
- Можливість відкачування води температурою +3...+40°С
- Максимальний розмір часток 35 мм
- Максимальна глибина занурення 5 м
- Напірний патрубок з внутрішньою різьбою Rp 1½"
- Електричне підключення: 1~ 230 В, 50 Гц
- Довжина кабелю 5 м

| Насос | Потужність [кВт] | Витрата [м³/год.] | Напір [м] |
|----------|------------------|-------------------|-----------|
| TC 40/8 | 0,5 | 8,0 | 4,8 |
| TC 40/10 | 0,6 | 9,0 | 6,6 |

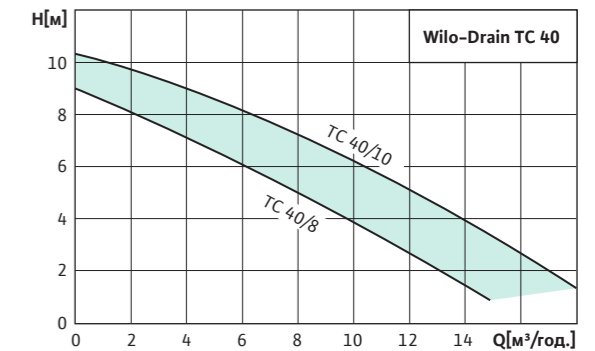

Шаровий зворотній клапан



Засувка

Додаткові комплектуючі

- Шаровий зворотній клапан з сірого чавуна, внутрішня різьба Rp 1½"
- Засувка з латуні, нікельована, внутрішня різьба Rp 1½"

Насос для відведення побутових стічних вод



Збір та відведення стічних вод



Wilo-Drain STS 40

Wilo-Drain STS 40

Застосування:

Насос із занурювальним двигуном для відведення стічних вод з фекаліями, попередньо очищених стічних вод без фекалій та брудної води.

Позначення насосу

Наприклад: **Wilo-Drain STS 40/10-A**

STS – насос із занурним двигуном
40 – номінальний діаметр напірного патрубку, мм
10 – Максимальний напір, м
A – з поплавковим вимикачем

Переваги:

- Просте функціонування завдяки поплавковому вимикачу (А-виконання)
- Легкий монтаж завдяки вмонтованій опорі насоса
- Робоче колесо з високоякісної сталі
- Невелика вага
- Під'єднання до мережі: 1~ 230 В, 50 Гц або 3~ 400 В, 50 Гц
- 1 ~ 230 В зі штекером
- Термічний контроль обмотки
- Температура перекачування: 3–35 °С
- Довжина кабелю: 10 м
- Макс. глибина занурення 7 м
- Вільний сферичний прохід: 40 мм
- Напірний патрубок Rp 1½

| Насос | Потужність [кВт] | Витрата [м³/год.] | Напір [м] |
|--------------|------------------|-------------------|-----------|
| STS 40/8 1~ | 0,6 | 8,0 | 5,9 |
| STS 40/8 3~ | 0,6 | 8,0 | 5,9 |
| STS 40/8-A | 0,6 | 8,0 | 5,9 |
| STS 40/10 1~ | 0,75 | 10,0 | 6,8 |
| STS 40/10 3~ | 0,75 | 10,0 | 6,8 |
| STS 40/10-A | 0,75 | 10,0 | 6,8 |

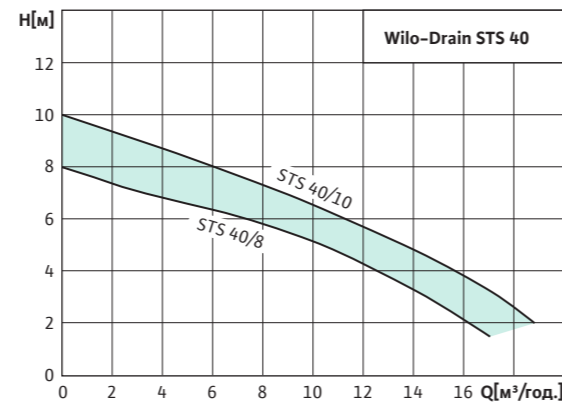

Насос для відведення забрудненої води



Збір та відведення брудних вод

Wilo-Drain LP 40/10



Застосування:

Самовсмоктувальний насос зі стандартним двигуном для монтажу у незануреному стані. Для перекачування брудної та технічної води.

Позначення насосної установки

Наприклад: **Wilo-Drain LP 40/10**
LP – самовсмоктувальний насос
40 – номінальний внутрішній діаметр (DN40)
10 – максимальна висота подачі, м

Wilo-Drain LP 40/10

- Висока експлуатаційна безпека
- Легкість транспортування
- Просте обслуговування
- Максимальний розмір часток у воді 5 мм
- Електричне підключення: 1~ 230 В, 50 Гц
- Температура перекачування 3–35 °С
- Максимальна висота всмоктування 6 м
- Кабель 5 м зі штекером
- Підключення Rp 1½

| Насос | Потужність [кВт] | Макс. витрата [м³/год.] | Макс. напір [м] |
|----------------|------------------|-------------------------|-----------------|
| Drain LP 40/10 | 0,4 | 12,0 | 10,0 |

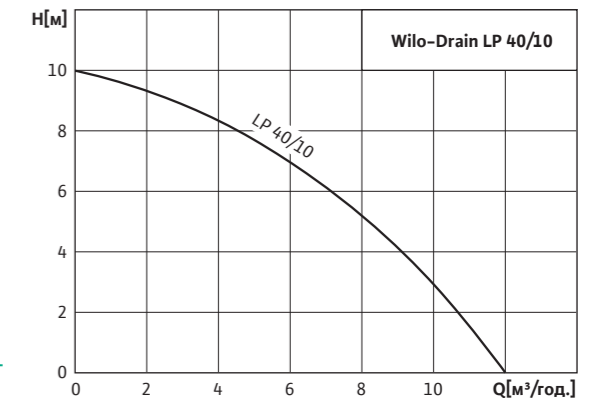

Насос для відведення побутових стічних вод



Збір та відведення стічних вод



Wilo-Drain MTC 40

Wilo-Drain MTC 40F 16.15/7...

Застосування:

Занурювальний насос з ріжучим механізмом для відведення побутових стічних вод з фекаліями.

Позначення насосу

Наприклад: **Wilo- Drain MTC 40F 16.15/7-A**

- MT** – ріжучий механізм
- C** – гідравлічна частина з чавуну
- 40** – номінальний діаметр напірного патрубку, мм
- F** – форма робочого колеса (багатоканальне робоче колесо)
- 16** – Максимальний напір, м
- 15** – Максимальна подача, м³/год
- 7** – Номінальна потужність двигуна, кВт (=7/10 = 0,7 кВт)
- A** – з поплавковим вимикачем

Переваги:

- Ріжучий механізм із загартованої сталі
- Максимальна глибина занурення 20 м
- Напірний патрубок з внутрішньою різьбою Rp 1 1/2" та фланцевим з'єднанням DN 40
- Термічний контроль обмотки
- Довжина кабелю 10 м

| Насос | Потужність [кВт] | Витрата [м ³ /год.] | Напір [м] |
|-----------------|------------------|--------------------------------|-----------|
| MTC 40F 16.15/7 | 0,7 | 10,0 | 9,8 |

Габаритні розміри для переносного монтажу:

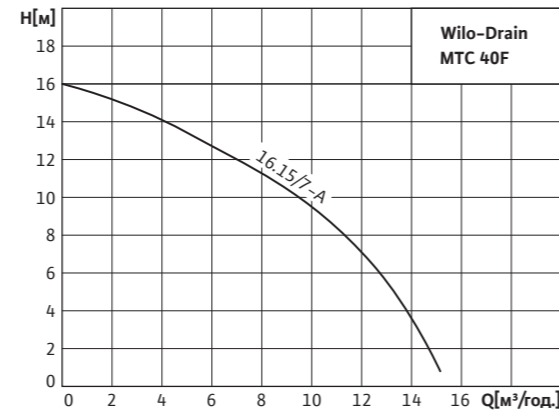
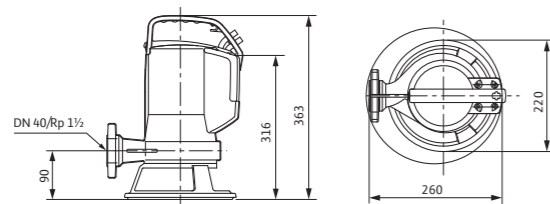

Стационарний монтаж:

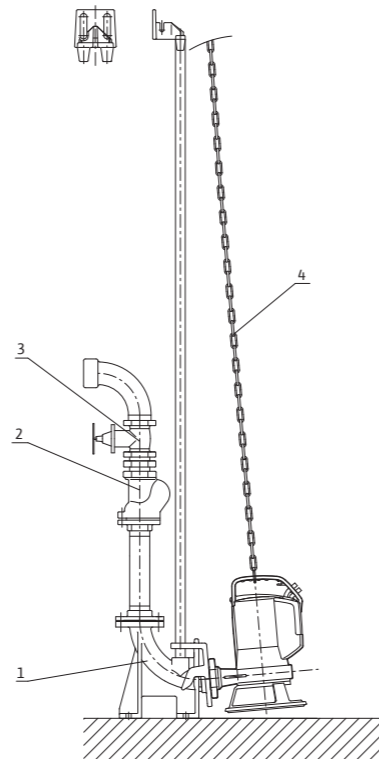

- 1 Опорне коліно для стаціонарного монтажу
- 2 Зворотній клапан
- 3 Засувка
- 4 Ціпок

Додаткові комплектуючі



W-CTRL-MS-L1x4kW-DOL

Прилад керування

- Прилад керування одним насосом, **W-CTRL-MS-L1x4kW-DOL** за допомогою поплавкових вимикачів



Опорне коліно для стаціонарного монтажу

- Фланцеве підключення DN 40, DN 50



Ціпок із оцинкованої сталі

- Вантажепід'ємність до 400 кг
- Довжина – 5 м



MS 1

Поплавковий вимикач

- Поплавковий вимикач **MS 1** з кабелем довжиною 5 м



Датчик рівня

Аналоговий датчик рівня 4–20 мА

- Діапазон вимірювань аналогового датчика рівня 0–1 м
- Довжина кабелю 10 м



WA 65

Поплавковий вимикач

- Поплавковий вимикач **WA 65** з кабелем довжиною 5...30 м